

МИНИ-ПОГРУЗЧИК СОБСТВЕННОГО ПРОИЗВОДСТВА ПМ-1000



✓ Включен в Реестр российской промышленной продукции (поставляется по 44-ФЗ, 223-ФЗ)

✓ Гарантия от завода-изготовителя 12 месяцев / 2000 м/ч

СТАНДАРТНАЯ КОМПЛЕКТАЦИЯ УНИВЕРСАЛЬНОГО МИНИ-ПОГРУЗЧИКА ПМ-1000

- ✓ Универсальный **быстросъемный механизм**
- ✓ Автоматическая **функция выравнивания** ковша
- ✓ Функция **плавающего положения ковша**
- ✓ **Функция аварийного** опускания стрелы
- ✓ **Дополнительная** гидравлическая линия
- ✓ **Предварительный подогрев** двигателя (свечи накалывания)
- ✓ **Диодные фары** освещения (4 шт.)
- ✓ **Отопитель** кабины (кондиционер – опция)
- ✓ **Камера заднего вида**
- ✓ **Камера в зоне выгрузки**
- ✓ **Эргономичное кресло** оператора
- ✓ Один из **самых высоких клиренсов** в этом классе - **255 мм**
- ✓ Один из **самых высоких преодолеваемых уклонов** в этом классе - **25°**

Ёмкость ковша	0,52м³
Грузоподъемность	1 000кг
Управление оборудованием	ДЖОЙСТИК
Опрокидывающая нагрузка	2 000 кг
Макс. скорость движения (I скорость)	14 км/ч
Макс. скорость движения (II скорость)	18 км/ч
Эксплуатационная масса	3 600 кг
Двигатель: мощность	60 кВт
Рабочий объем двигателя	4.75 л
Объем топливного бака	80 л
Давление рабочего контура	210 bar
Поток рабочего контура	80 л/мин



ПАРАМЕТРИЧЕСКАЯ СХЕМА ПМ-1000

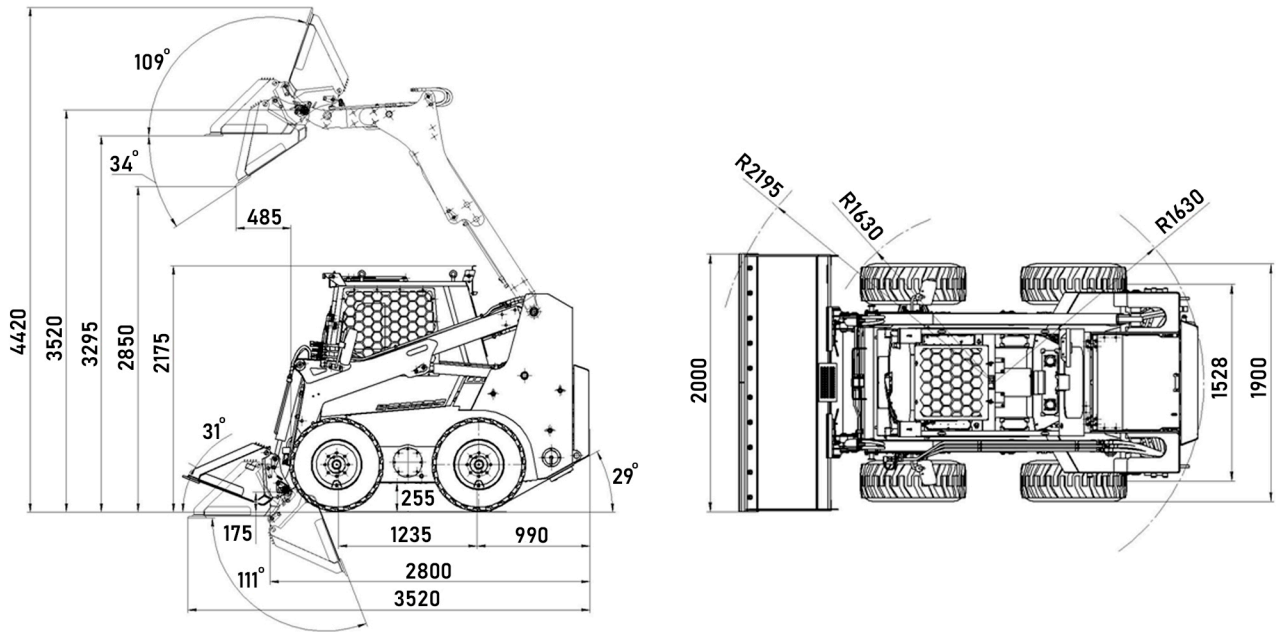

НАВЕСНОЕ ОБОРУДОВАНИЕ

Более 30 видов навесного оборудования в наличии на складе



Производитель



Собственное производство в центре России (г. Иваново): 90 000 м² производственных площадей

Сервисная поддержка



Контроль качества и развитая **система оперативного сервисного обслуживания 24/7**, 35 сервисных бригад

Надежные компоненты



Мощный двигатель, надежная гидравлика, прочные металлоконструкции, эргономичная кабина ROPS/FOPS

8-800-775-80-50

profdst.ru



КОММУНАЛЬНОЕ НАВЕСНОЕ ОБОРУДОВАНИЕ НА МИНИ-ПОГРУЗЧИК ПРОФЕССИОНАЛ ПМ-1000 (ЛЕТНЕЕ)

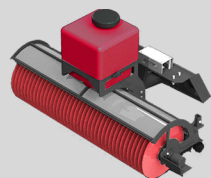

Щетка
дорожная
(с водяным
бачком)



Щетка
с бункером

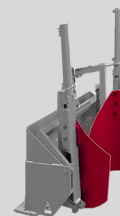

Пересадчик
деревьев



Вакуумный
сборщик
листья



Кусторез

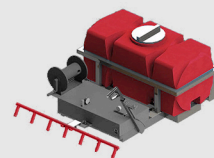

Мойка
высокого
давления



Триммер
с двумя
лезвиями

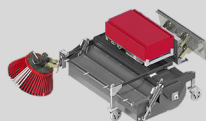

Вакуумная
щетка-
пылесос



Турбина
для мусора
и листьев



Уличная мойка

КОММУНАЛЬНОЕ НАВЕСНОЕ ОБОРУДОВАНИЕ НА МИНИ-ПОГРУЗЧИК ПРОФЕССИОНАЛ ПМ-1000 (ЗИМНЕЕ)

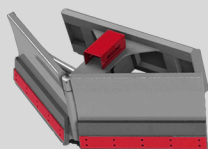

Снеговой
плуг

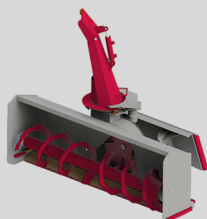

Снегомет
шнеко-
роторный

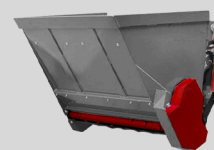

Навесной
солеразбрасы-
ватель

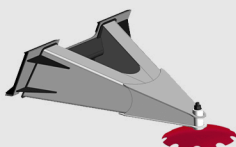

Ледо-
скальватель

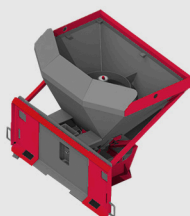

Песко-соле-
разбрасы-
ватель

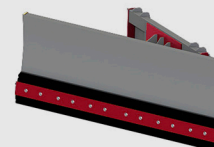

Отвал
поворотный
(механический
поворот ±30°)

СТРОИТЕЛЬНОЕ НАВЕСНОЕ ОБОРУДОВАНИЕ НА МИНИ-ПОГРУЗЧИК ПРОФЕССИОНАЛ ПМ-1000

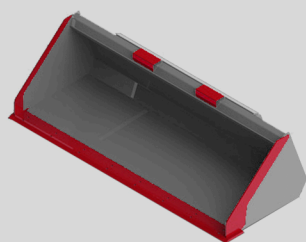

Ковш основной
0,5м³

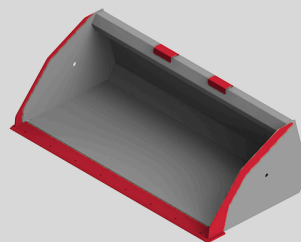

Ковш увеличенного
объёма 0,9м³

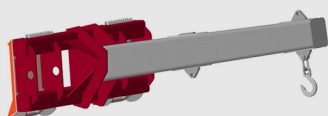

Стрела крановая

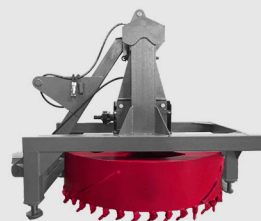

Фреза для люков



Захват для
бордюров

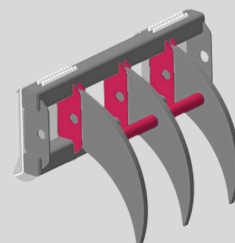

Рыхлитель

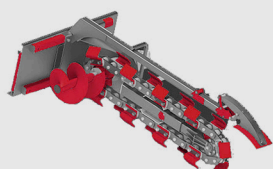

Траншеекопатель

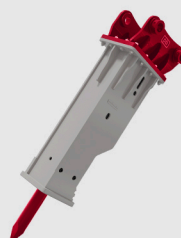

Гидромолот

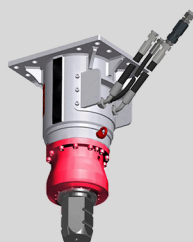

Гидробур

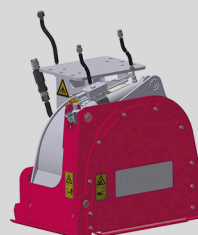

Фреза дорожная

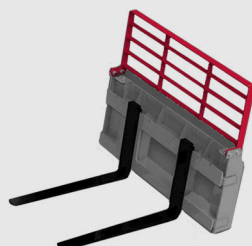

Вилы паллетные

